

유리 & 창호 JOURNAL

유리·창호인을 위한 종합전문지 [유리&창호저널]

2026년 4월 25일(토) 통권 제 407호(격주)

대표전화 (031) 214-5894 팩스 0503-8379-2053

- **우신복층유리주식회사** 국내 유일 2,438×4,200mm 곡강화·곡접합·곡복층 시장 선도 <2면>
- 프랑스 릴 'EMBLEM 프로젝트', |swisspacer| 단열간봉 기술 적용 <8면>
- **KCC** 글라스 China Glass 2026 참가 'VILAZ-AIR'로 고성능 유리 시장 공략 <10면, 11면>
- 글로벌 유리 산업의 미래, 상해에서 확인하다! China Glass 2026 현장 탐방 <12면>
- 인루이 **VINRUI**, 스마트 팩토리 4.0 솔루션으로 판유리 2차 가공공정 혁신 선도 <16면>
- China Glass 2026 참가업체 및 현장 사진 <14면, 20면, 24면, 25면, 29면>

유리의 모든 것! Innoglass
 유리의 혁신! 성남공단 위치
 원판 공급 및 신속 정확한 재단 판매
Tel. 031-748-6200 이노글라스(주)
Fax. 031-748-6233 유리백화점

독일 필링톤 특규 백유리 | 각종 무늬유리
 철망유리 | 사틴유리 | 사틴거울 | 칼라거울
 빔프로젝터 필판접합 > 100여종 상시 보유

컨테이너 디베닝 적출 물류 전문

• (판유리, 가공유리, 부자재, 금속) •
☎ 031 533 6282
 • 안전관리! 신속한 납기!!

5M (주)세우금속
 SEWOMETAL

복층유리 부자재 생산 및 판매
T.031-984-1470
F.031-981-0443

TPS 복층유리
검증된 기술력 보유

더블 및 트리플 로이 강화유리

시스템창호 최적의 유리 솔루션!
 4mm 로이강화 단열 삼복층유리

LX글라스 DUSOLITE SECULITE
(주)일신유리 T. 043-537-0417

정기구독
 광고문의

T. 031-214-5894
F. 0503-8379-2053

신개념 유리 적재용 1톤 롱바디 화물차

적재함 840mm 연장! 포터, 봉고
 ---2,860mm---
 ---2,640mm---

적재함 675mm 연장! 포터, 봉고
 ---2,185mm---
 ---2,640mm---

롱바디 슈퍼캡 ---3,700mm---
 ---3,150mm---

롱바디 더블캡 ---2,860mm---
 ---3,150mm---

축간거리 510mm 연장!

1톤 트럭 (현대 포터 / 기아 봉고)
 >> 대한민국 가장 빠른 출고!
 >> 최적의 유리용 차량 탄생

이제 유리 적재용 트럭은
 (주)에스원자동차와 상담, 계약하세요!

더 길게 적재, 국토교통부 승인
 안전성 확보, 기존 차량은 개조 불가
 지금 문의하시면 특별한 혜택을 드립니다

1688-1013

전국 최저가
소방관 진입창 전용
고휘도 양면 반사 스티커 세트

소방관 진입창
 소방관 진입창 스티커
 소방관 진입창 스티커

SOLAR EV
 대표번호 1522-8770
 직통문의 010-5008-2600

<구인>
 영업/배송/사무/연구/
 유리가공설비 엔지니어

※근무지역 협의※
티엔티 주식회사 T. 043-882-5591
 INTERNATIONAL

신태양곡유리
T.051-302-5678

쇼케이스, 건축, 인테리어, 디스플레이 용
 초대형 곡면유리

정밀하고 정확한 Round
곡 형태 다양하게 제작 가능!

곡면유리 곡면복층유리

경기지사 : 010-3886-6137

유리에 원하는 COLOR 디자인을 입히다

외장 유리의 새로운 기준, 디지털 세라믹 프린팅 인쇄유리

- 색이 지워지지 않는 진짜 세라믹 인쇄
- 색감 및 디자인 반영구적 지속력
- 친환경 세라믹 잉크로 더 안전한 공간 완성
- BIPV 모듈에 사진 실사표현과 건축 패턴 디자인 구현
- 컬러, 패턴, 투과율 원하는 대로 설계되는 맞춤형 유리
- 자외선, 습기, 스크래치, 열 충격에 강한 내구성

G-pro 를 만나는 순간,
 그 건물은 랜드마크가 됩니다!

국내 유일 2,438×4,200mm 곡강화·곡접합·곡복층 기술로 시장 선도

우신복층유리주식회사 대형 곡강화·곡접합·곡복층 통합 기술 확보...두께 59.52T 생산



남양주시 S카페에 적용된 정보사이즈 곡강화접합복층유리

곡면유리 시장이 빠르게 확대되고 있다. 특히 대형 프로젝트에서 정보 사이즈 곡면유리에 대한 수요가 증가하는 가운데, 우신복층유리(대표 한중수 010-4505-3838)의 차별화된 가공 기술력이 업계의 주목을 받고 있다.

우신복층유리는 곡강화유리, 곡접합유리, 곡복층유리를 포함해 곡강화접합유리, 곡강화복층유리, 곡강화접합복층유리 등 곡면유리 가공에 대한 기술과 다양한 경험을 확보하고 있다.

특히 업계에서 주목하는 부분은 최대 2,438×4,200mm 규격의 곡강화 접합복층유리를 국내에서 유일하게 생산 가능하다는 점이다.

또한 곡강화접합복층유리는 최대 59.52T 두께 제품까지 생산한 경험을 토대로 구조적 안정성이 요구되는

고난이도 프로젝트에 대한 대응도 가능하다. 이는 대형 곡강화 설비와 함께 복층 및 접합 공정에서의 정밀 제어 기술이 결합된 결과로 평가된다.

곡면 강화 접합·복층유리 "설비보다 공정 경험이 핵심" 현장 기술력이 품질 좌우

곡면유리는 평판유리 대비 기술적 난이도가 매우 높다. 열처리 시 곡률 유지, 광학 왜곡 최소화, 접합 및 복층 공정에서의 밀봉 안정성 확보 등 복합적인 기술력이 요구된다.

우신복층유리 한중수 대표는 곡면유리는 단순히 설비만으로 품질이 확보되는 제품이 아니라고 강조했다. 특히 정보 사이즈 제품은 취급 과정에서 미세한 차이가 품질로 직결되

기 때문에 작업자의 경험이 가장 중요하다. 곡면유리 가공 현장에서 곡복층유리 2차 실링 작업과 PDLC 및 BIPV 유리의 전선 배출용 코너 가공을 비롯해 정보 곡접합유리 Bag Packing, 누기 점검, 오토크레이브 본압 공정 투입 등 대부분의 핵심 공정이 수작업으로 이루어지고 있다.

곡복층유리는 곡강화 이후 프레스싱, 알곤 가스주입, 2차 실링까지 전 공정이 수작업 기반으로 진행되며, 전기 기능 유리의 경우 내부 전선을 외부로 배출하기 위한 Drain-Out 가공 기술이 필수적으로 요구된다.

곡면유리의 진화 디자인에서 기능으로 확대

과거에 곡면유리는 디자인 요소로 주로 활용됐지만, 최근에는 기능성까지 결합된 고부가가치 제품으로 진화하고 있다.

디자인 차별화로 곡선 외관을 통한 랜드마크 건축 구현이 가능하고, 구조적 안정성으로 곡면 구조에 따른 하중 분산 효과, 접합 및 복층 적용 시 소음 저감에 따른 차음 성능 향상도 기대된다. 여기에 복층 및 삼중유리 적용을 통한 단열성능 강화와 PDLC, BIPV 등 전기 기능성 유리 확대 및 발코니 코너부에 곡강화 차음 접합삼중복층유리 등 적용범위가 확대되고 있다.

대형화, 고기능화, 곡선화 곡면유리 시장 본격 성장

건축 시장은 현재 '대형화, 고기능화, 곡선화'라는 세 가지 방향으로 빠르게 변화하고 있다.

이에 따라 곡강화, 곡접합, 곡복층을 모두 구현할 수 있는 통합 기술력을 갖춘 기업의 중요성이 더욱 커지고 있다.

우신복층유리는 정보 사이즈 곡면유리 종합 가공(곡강화·곡접합·곡복층) 생산 능력과 숙련된 기술 인력을 기반으로 이러한 시장 변화에 대응하고 있으며, 향후 초대형 건축 프로젝트 및 프리미엄 주거 시장에서의 적용 확대가 기대된다.

한편, 관련 업계 관계자는 "곡면유리는 더 이상 일부 특수 프로젝트에 국한되지 않고 건축 전반으로 확대되는 추세"라며 "앞으로 건축 외장 시장에서 곡면유리가 하나의 표준으로 자리 잡을 가능성도 높다"고 전했다.

이러한 흐름 속에서 우신복층유리의 정보 사이즈 곡강화접합복층 기술은 향후 대형화와 기능성이 결합된 제품으로 시장을 주도하고 한층 경쟁력을 가늠할 중요한 기준이 될 것으로 보인다.

<곡강화·곡접합·곡복층유리 문의 : 010-4505-3838>



사진2 : 곡접합유리는 예압이 불가능해 Free Pressing Bag Packing을 통한 음압 작업이 필수적이다. 우신복층유리 정보 곡접합유리 작업 현장에서 Bag 누기여부를 점검하고 있다.
사진3 : 정보 곡접합유리를 본압(오토크레이브) 공정에 투입하고 있다.
사진4,5 : 곡복층유리 2차 실링 작업 및 PDLC/BIPV 등 각종 전기선 투입유리의 코너기를 활용한 전선 배출작업(곡복층유리는 곡강화 이후 모든 단계에 수작업으로 프레스싱, 알곤 가스주입 및 2차 실링을 모두 수작업을 수행한다. 또 복층유리 내부 전기선을 외부로 배출해야 하는 복층유리의 전기선 Drain-Out을 위한 코너기 특수 가공 및 마무리 작업도 필요하다)

수직자동스리기계

검증된 방식과 탁월한 성능

- 창업의 기본, 스리기계 "파격가"로 구비하십시오
- 품질제일! 책임 있는 A/S!!!
- 주문제작 : 자동스리에칭기계, 반자동 에칭기, 자동세척기

특허 제 10-1246610호

신진산업 SINJIN INDUSTRY CO. T.031-356-3608 F.031-356-3604

유리 JOURNAL 창호 JOURNAL

경기도 수원시 영통구 청룡대로 256번길 77(이의동) 에이스광교타워3차 B102호
Tel.(031)214-5894(대) Fax.0603-8379-2053
발행처 유리저널 창호저널 발행인 최영순 편집인 최영순
저널리스트 김진희, 권효근, 최승연, 김미영 편집디자인 이은옥 김주현
자문위원 건축사 최중배 청소년보호책임자 최영순
중별 특수주간신문 / 간별 기타주간 보도자료 glasswin520@naver.com
www.glassjournal.co.kr | www.windowjournal.co.kr
등록번호 경기 다.50465 등록 2014년 12월 24일
인쇄소 모아프린팅 인쇄인 유승권 구독료 유가 50,000원(년)

세라믹 인쇄유리 전문

FRIT (후릿)글라스
스판드럴글라스
방음판 (조류충돌방지) 패턴인쇄
출장 인쇄 가능

대일그라스프린팅
T. 043-851-6204 / 010-3630-6690

IGis (주)아이지스

www.igisolution.com

글로벌 강소기업 1,000+ 선정
Global Leading Company 1,000+

역시 IGIS!

IGis 프레임 = 강한 내구성

유연한 작업 공간! 정확한 유리 적재!

국내에는 한국형, IGis 'K-셔틀랙'

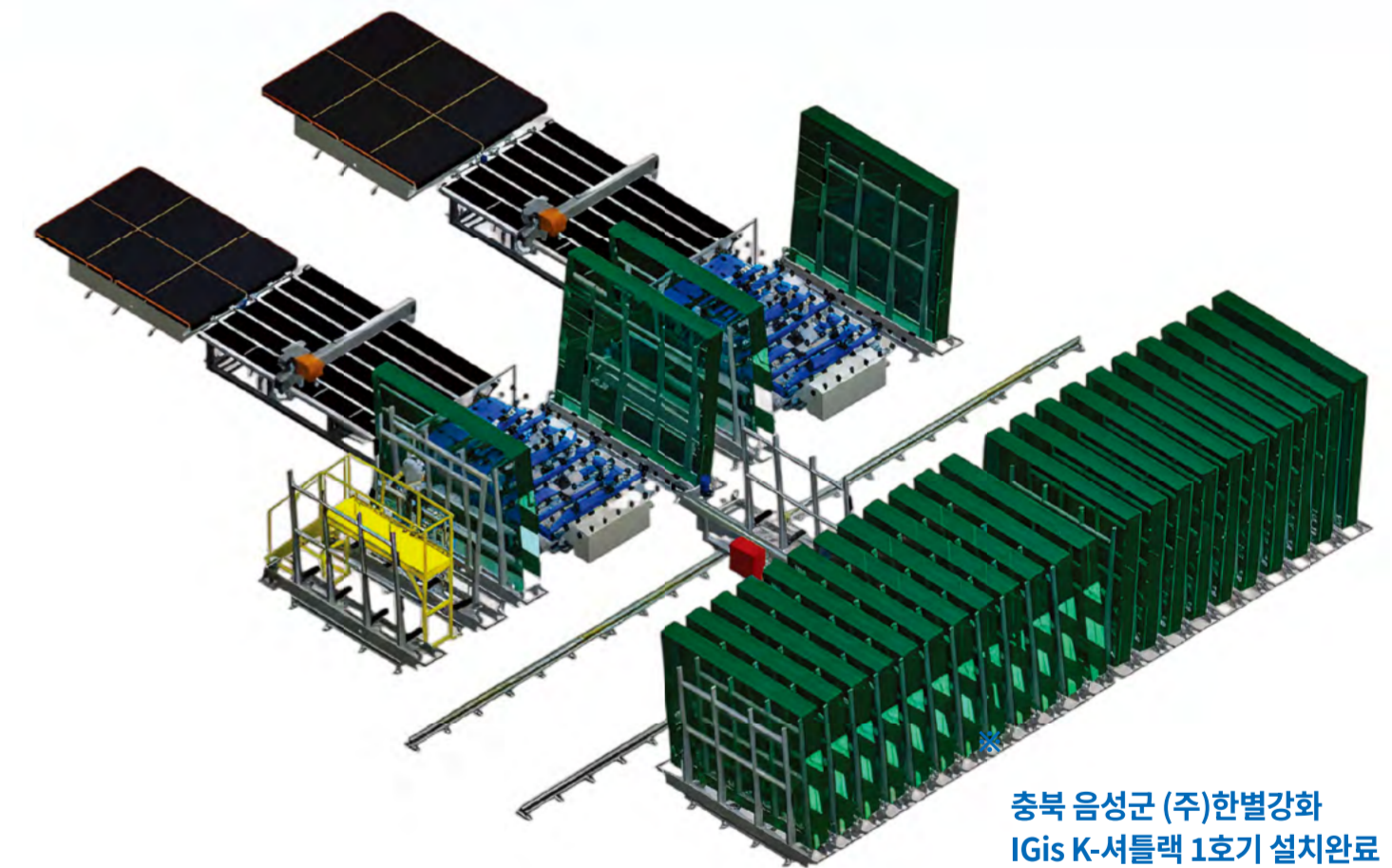

충북 음성군 (주)한별강화
IGis K-셔틀랙 1호기 설치완료



구매 및 상담 문의 : 영업담당자 (010-9060-1948 / 010-9348-2475) / 031-8022-6201

'클린사업장 - 안전일터조성지원사업' 제품'

삼중유리받침대 SAF- S 타입

삼중유리 및 TPS 복층유리 이송용 에어발란스



- 스위치 하나로 무거운 제품 및 흘러내려 가는 제품을 하부에서 안전하게 받쳐줍니다
- 받침대는 작업성에 불편함이 없도록 스위치 하나로 접어지고 받쳐주고 합니다.

특허 제품

판유리 적재대



특허 제품

- 유리, 석재, 합판, 원판, 철판 등 다양한 제품을 적재할 수 있습니다.
- 제품 정리, 정돈이 되어 보다 많은 작업공간을 활용 할 수 있습니다.
- 개별 스위치로 적재대를 조작하여 작업이 간편하고 편리합니다.
- 당일 설치가 가능하여 생산 및 작업 일정에 불편함이 없습니다.

(주)삼인이엔지
SAMIN ENG CO., LTD

대표번호 1522-3063

삼인이엔지 제품의 특징

삼인이엔지는 다양한 제품을 생산하고 있으며 효과적인 설치 방법을 보유하고 있습니다. 현장에서 원하시는 형태의 제품과 레이아웃을 설계하실 수 있습니다. 위험한 사고와 근골격계 질환을 예방할 수 있습니다.

사업장	전라남도 장성군 남면 나노산단로 138 TEL. 062-972-7012 FAX. 062-972-7013
서울경기영업소	경기도 용인시 기흥구 죽전로 10(보전동, 장은메디칼프라자 6층) 614호 TEL. 031-430-6014 FAX. 031-286-6013
창원영업소	경상남도 김해시 내외로 11번길 4-20 TEL. 055-544-7012 FAX. 0303-0434-7013



스마트 공장 지원사업 안내

S/W비용의 50~100%지원(최대 1억5천만원)

- ✓ 재단기,면취기,워터젯,CNC기 도입시 S/W 구축비용 무료!
- ✓ 다수의 스마트 공장 구축사업 진행

"지금 바로 스마트 공장 구축 전문기업 (주)하이컴텍과 상담하세요." **구축 및 상담문의 1566-8591**

[무료] 원판배치 최적화 프로그램 이제 무료로 경험하세요!

- ✓ 가끔 물량산출이 필요할 때
- ✓ 고가 소프트웨어가 부담될 때
- ✓ 공사 중 간단 계산이 필요할 때
- ✓ 현장에서 급하게 원판 산출할 때

👍 무료 사용! 지금 바로 시작하세요!

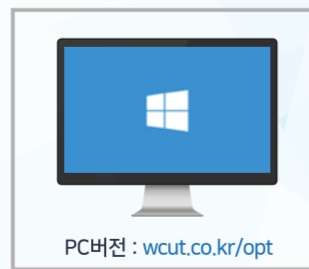

하이컴텍 솔루션을 지금 경험해보세요!

국내최대규격 판유리 가공은 우신복층유리입니다.

- 최대규격 2753×6096mm 로이 이중/삼중/사중 복층유리(자동알곤주입)
- 최대규격 3048×6096mm 강화/접합유리
- 최대규격 2438×4200mm 곡강화/곡접합/곡복층유리



우수한 단열성과 투명한 탁 트인 조망으로
건물의 가치를 올려드립니다

로이복층유리 이중/삼중/사중복층 최대두께 60MM, 최대무게 1톤 가능
8~12MM 로이유리 가공 가능
호텔, 골프장, 레저 클럽하우스, 고급주택 등 고급건축물에 추천합니다.

우신복층유리주식회사
www.wooshinglass.com

031-795-0070
010-4505-3838

복층유리 기술을 선도하는 기업 (주)한테크 HANTECH.

더 얇게, 더 강하게, 더 따뜻하게

I. 단열성능 향상

단열성능 기준 삼중유리 대비 17% 단열 면적 증가(4mm × 12mm × 4mm × 12mm × 4mm 구조 기준)

II. 삼중복층유리의 혁신적 경량화

기존 삼중유리 대비 최대 30% 경량화
창호 하중 감소, 하드웨어 수명 연장, 대형화 대응

III. 박판 유리 보호 설계

4개의 유리 단면을 2차 쉘링제가 보호하는 옵션 가능

한국이 개발하여 미국이 사용한다!

(주)한테크는 7년간의 기술 개발을 통해 박판 삼중복층유리를 완성했습니다. 글로벌 기업 C사와의 협력으로 상품화에 성공하고, 전용 양산 설비 구축을 통해 본격적인 생산-공급을 시작했습니다. 현재 이 기술은 신규 건축물에 적극 적용되며, 경쟁력을 증명하고 있습니다. 얇지만 강한 기술, 가볍지만 완성도 높은 구조, 단열삼중복층유리의 새로운 기준입니다.



(이슈 기업 탐방)

박판 삼중복층유리 글로벌 스탠다드

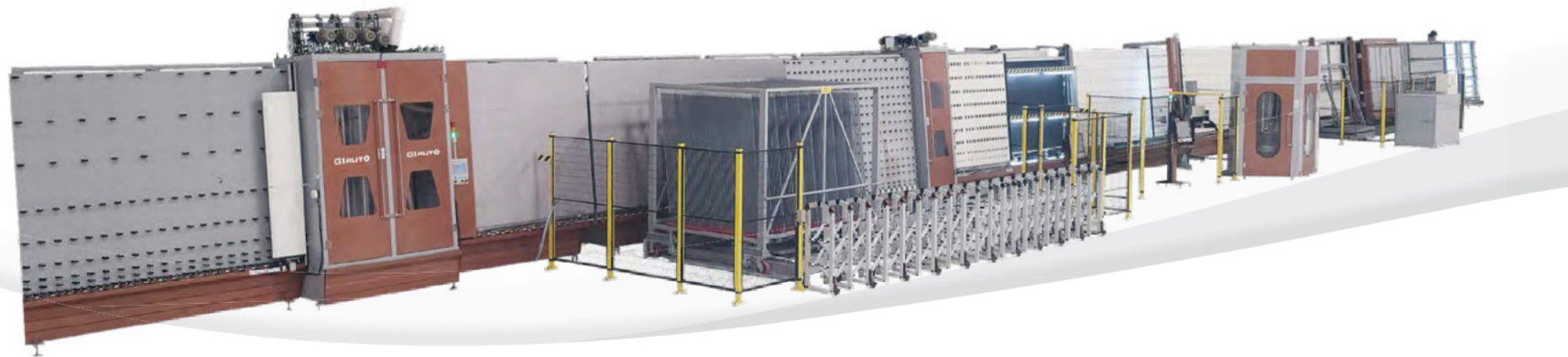

미국 콜로라도 Alpen High Performance사에 세계최초로 설치한 박판라인

지원오토의 '자동응답시스템'으로 신속하고 안정적인 A/S 대응



고/객/센/터
1833-7660

- ①번. 기계 구입 및 상담
- ②번. 기계 고장 및 문의,
- ③번. 전기 및 프로그램 문의,
- ④번. AS 부품 구매,
- ⑤번. 관리 부서

광주광역시 북구 첨단연신로 38(연제동)
T.062-953-9182 F.062-953-9181

G1AUTO
[주]지원오토

www.g1auto.net

스마트 팩토리 풀가동!

비용절감의 새로운 기준을 제시합니다.

glaston 강화라인, **LiSEC TPA** 복층유리 생산라인



www.NGU.kr / www.NGUglass.kr



HANGLAS LX글라스 LiSEC glaston

엔지유 글라스(주)
부산광역시 기장군 장안읍 반룡산단1로 32
E-mail : Glass@ngu.kr
Tel : 051-711-6200 | H.P : 010-2206-6072

프랑스 릴 'EMBLEM 프로젝트', 고성능 유리 솔루션으로 BREEAM 'Excellent' 획득 Saint-Gobain 고성능 코팅유리 및 |swisspacer| 단열간봉 기술 적용

프랑스 북부 도시 릴(Lille) 중심부에 들어선 복합건축물 'Emblem 프로젝트'가 고성능 유리 및 단열간봉 솔루션을 통해 지속가능 건축의 새로운 기준을 제시하고 있다.

이번 프로젝트에는 Saint-Gobain Glass와 Swisspacer의 기술이 적용되었으며, 그 결과 국제 친환경 건축 인증인 BREEAM에서 'Excellent' 등급을 획득했다.

■ 도심 랜드마크로 자리잡은 복합건축물

Emblem 프로젝트는 주거 17개 층, 업무시설 9개 층으로 구성된 고급 복합건축물로, 현대적 디자인과 친환경 성능을 동시에 구현한 것이 특징이다.

특히 건물 외관을 형성하는 곡면 유리 파사드는 릴 구시가지 및 Parc Matisse 조망을 극대화하며 도시 경관 속에서 강한 존재감을 드러낸다.

설계를 담당한 건축사무소 HAMONIC + MASSON & ASSOCIÉS는 도시·자연·건축의 조화를 핵심 설계 개념으로 반영했다.

■ 파사드, 디자인과 에너지 성능의 핵심 요소

이번 프로젝트에서 파사드는 단순 외장재를 넘어 채광, 열차단, 에너지 제어 기능을 수행하는 핵심 요소로 작용한다.

〈9면에 계속〉



〈8면 이어서〉 대형 유리 적용에 따른 열성능 확보가 주요 과제로 지적되었으며, 이를 해결하기 위해 고성능 유리 솔루션이 도입됐다.

실내 환경 유지와 냉난방 에너지 절감을 동시에 달성했다.

■ 단열간봉 기술, 에너지 성능 핵심 역할

복층유리의 성능을 좌우하는 간봉은 Swisspacer Ultimate가 적용됐다. 이 제품은 낮은 열전도율로 우수한 단열성과 결과 및 곰팡이 방지 특징을 갖고 있으며, 창호 Uw값 저감과 함께 에너지 및 CO₂ 절감 효과를 제공한다. 또한 환경성 평가 자료(EPD, FDES)를 통해 전 생애주기 환경 영향을 투명하게 제공하는 점도 특징이다.

■ 설계·기술 협업으로 완성도 확보

프로젝트 설계자인 가엘 하모닉은

“건물 외피 성능을 종합적으로 검토한 결과 Saint-Gobain 솔루션이 설계 의도와 기술 요구를 모두 충족했다”고 평가했다.

특히 단열 성능과 투명성 유지, 슬립한 디자인 구현이 동시에 가능했던 점이 주요 선정 이유로 분석된다.

■ 지속가능 건축의 새로운 방향 제시

Emblem 프로젝트는 설계 단계부터 지속가능성을 핵심 요소로 반영했다. 에너지 효율, 사용자 쾌적성, 재료 내구성 등 전 요소를 통합적으로 고려했다. 그 결과 BREEAM 'Excellent' 등급을 획득하며 유럽 친환경 건축 기준을 충족했다.

이번 프로젝트는 “유리 파사드 = 디자인 요소 + 에너지 시스템”이라는 개념을 명확히 보여준 사례로 평가된다. 특히 고성능 코팅유리와 단열간봉 설계·시공 통합 협업이 결합되면서 고급 건축물에서 요구되는 디자인·에너지·쾌적성을 동시에 만족시킨 대표 사례로 분석된다.

이번 사례는 향후 건축용 유리 시장에 대형 유리 적용 확대와 고성능 코팅유리 필수화 및 Warm Edge 간봉 적용 증가를 예고하고 있다. 또 친환경 인증 대응 기술 강화와 국내 시장에서 제로에너지 건축 확대에 따라 유리 및 창호 시스템의 중요성이 더욱 커질 것으로 전망된다.

건축용 PVB 접합유리 생산라인 최신형 교체



- Size 2,400X6,000mm
- 강화접합 ▪ 일반접합 ▪ 곡접합 ▪ NON-UV접합 ·유리난간접합
- 전기 On/Off 투명, 불투명 접합 '스마트글라스' 신제품 출시
- 투명, 불투명에 LED 기능 추가, PDLC 접합유리 중간막 PVB 필름 사용



- 강화유리(4mm 완전강화)
- 히속 테스트(유럽 품질 기준)
- Size 2,440X5,100mm 로이유리 강화

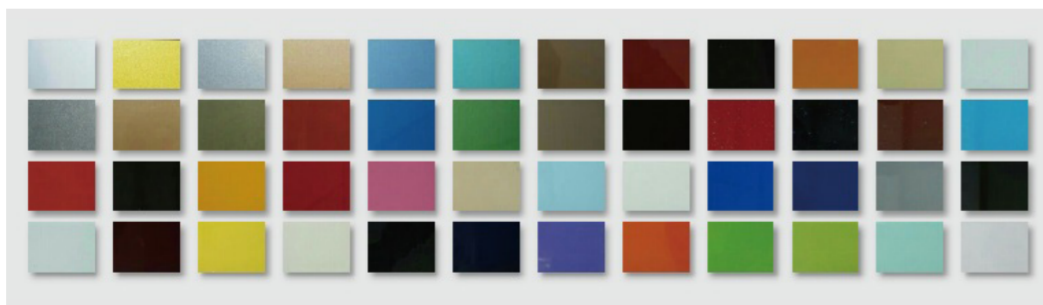

- 세라믹 인쇄유리(다품종 칼라) ▪ Size 2,400X3,600mm

▲ 판유리 재단, 면취, 천공, 인쇄, 강화, 히속, 접합 One Stop



경기도 이천시 마장면 억만리로 22번길 100
Tel 031-638-6942~3 Fax. 031-638-5255

<직원모집>
제경 경험자 우대 / 초보자 환영

|swisspacer|

SAINT-GOBAIN

The only original Swisspacer Spacer Bars

Born in Switzerland.

단열간봉의 본고장. 스위스페이서로부터.

디테일 하나하나가 모여, 더 나은 미래를 만듭니다.
검증된 성능, 세계적 품질 인증으로 답하다.

수입처

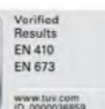

KCC 글라스 China Glass 2026서 'VILAZ-AIR'로 고성능 유리 시장 공략



특히 기존 복층유리 대비 슬림한 두께와 높은 단열 성능을 동시에 구현한 점이 핵심 경쟁력으로 평가된다.

실물 단면 전시로 성능 차별화 강조

전시 부스에서는 다층유리 단면 구조를 직접 비교할 수 있도록 구성해 관람객의 이해도를 높였다. 각 제품의 레이어 구조와 두께 차이를 직관적으로 확인할 수 있도록 한 점이 특징으로, 고단열 성능과 경량화 기술을 효과적으로 전달했다. 또한 현장에서는 해외 바이어 및 관계자들과의 상담이 활발히 이루어지며 글로벌 시장에서의 관심을 입증했다.

〈11면에 계속〉

KCC글라스가 중국 상하이에서 열린 China Glass 2026에 참가해 초경량 다층유리 'VILAZ-AIR'를 중심으로 차세대 건축용 유리 솔루션을 선보였다.

이번 전시는 글로벌 유리 산업의 최신 기술과 트렌드를 한 자리에서 확인할 수 있는 아시아 최대 규모의 전

문 전시회로, 전 세계 유리 및 창호 관련 기업들이 대거 참가했다.

초경량 다층유리 'VILAZ-AIR' 전면 배치

KCC글라스는 부스 전면에 'VILAZ-AIR' 제품군을 배치하고 Triple 및 Quadruple 구조 샘플을 함께 전시하며 기술력을 강조했다. 이 제품은 초박

형 구조 기반 경량화, 고단열 성능 강화 구조 안정성 확보, 고급 외관 구현, 가공비 절감 등을 특징으로, 최근 확대되고 있는 제로에너지건축(ZEB) 시장을 겨냥한 제품이다.

손목보호대

· 편유리 가공 및 운반 중에 긁힘, 배면, 절단 등 안전사고 대비
· 스텐 소재로 우수한 강도와 가법고 착용감이 좋아 자유로운 활동 및 여름철에도 거부감 없이 작업

KUMKANG GLASS T 031-906-6204

방화유리 전문기업의 검증된 제품을 선택하세요!

화재로부터 인명과 재산피해를 최소화할 수 있습니다!

방화유리창 시험성적서 보유

- ▶ 봉규산 유리(Borosilicate Glass) 적용
- ▶ 슬라이딩/프로젝트/방화복층유리
- 1시간용 : 6mm, 8mm, 10mm
- 2시간용 : 6mm, 8mm, 10mm, 12mm

비차열 방화유리창 테스트 합격

생산방식이 다르고 품질이 다르고 가격은 같다

생산 및 취급품목

☑ 강화유리 ☑ 접합유리 ☑ 복층유리 · CNC · 워터젯 초정밀 가공
· 방화유리 · 거울 · 샤워부스 · 망입유리 · 화학강화유리 · 각종유리(80여종 상시 보유)

사이즈와 용도 및 단가 문의 환영

제품 테스트 및 생산공장 견학 가능

내일을 여는 기업

(주)태광안전유리 TAEKWANG Safety Glass Co., Ltd. **KCC 글라스** e-MAX Club

평택본점 T. 031-682-6282 경기 평택시 안중읍 서해로 1434 인천공장 T. 032-572-6277 인천 서구 보도진로30번길 5



플로트유리 및 코팅유리 라인업 동시 전시

〈10면 이어서〉 KCC글라스는 다층유리뿐만 아니라 플로트유리 제품군도 함께 선보였다. 투명 및 그린 계열 유리를 두께별로 전시해 원판 품질과

색상 균일성 및 적용 범위를 강조했으며, 건축용 기초 소재 경쟁력을 부각시켰다. 아울러 코팅유리 라인업과 실제 적용 사례를 함께 소개하며 외관 디자인과 에너지 성능을 동시에 만족시키는 솔루션을 제시했다.

글로벌 시장 공략 본격화

KCC글라스는 최근 해외 생산거점 확대 및 고부가가치 제품 중심의 포트폴리오 재편을 통해 글로벌 시장 공략을 강화하고 있다. 특히 이번 전시 참가를 통해 아시아 및 중국 시장 확대와 친환경·고성능 제품 홍보 및 글로벌 고객 네트워크 강화전략을 적극 추진하는 모습이다.

친환경·고성능 유리로 경쟁력 확보

업계에서는 KCC글라스가 제시한 초경량 다층유리 기술이 향후 건축용 유리 시장에서 중요한 경쟁 요소로 작용할 것으로 보고 있다.

전시 관계자는 “고단열·경량화 제품에 대한 글로벌 수요가 빠르게 증가하고 있다”며 “VILAZ-AIR와 같은 고성능 제품이 시장 확대의 핵심이 될 것”이라고 평가했다.

KCC글라스는 이번 China Glass 2026에서 ‘경량화·고단열·친환경’이라는 핵심 키워드를 중심으로 차세대 건축용 유리 시장 대응 전략을 명확히 제시했다. 향후 글로벌 건축 시장에서 에너지 절감 및 고성능 유리에 대한 수요가 확대되는 가운데, KCC글라스의 기술 경쟁력이 주목된다.



판유리 및 거울 가공, 강화유리, 복층유리, 창호제작

50년 차별화된 기술력!

- 1 판유리(거울) 자동 재단
- 2 수직각면&면취/양각면면취
- 3 천공
- 4 강화유리
- 5 복층유리
- 6 PVC창호제작
- 7 창호시공

▶ 칼라유리, 망입유리, 아쿠아, 워터큐브, 무늬유리 상시보유
▶ 특수유리 및 다품종 소량 가공, 급발주 물량 환영!

수도권 신속 공급 (안양시내 위치)

영동유리제경 · 영동강화유리 · 영동창호복층유리
경기도 안양시 만안구 엘에스로 243(안양동) T. 031-446-5753 F. 031-442-7193

(주)대동글라스텍 경기도 안산시 단원구 진흥로 128번길 10 www.dgt1007.com
T. 031-499-2521 F. 031-431-5794 E-MAIL : dgt1007@daum.net

KS 표시 인증업체 ISO 9001 : 2015인증

건물의 외장 및 내장용 '세라믹 인쇄유리'의 모든 것!

(주)대동글라스텍은 판유리에 세라믹 도료를 코팅한 후 강화 열처리를 통해 건축용 유리에 다양한 패턴과 무늬를 구현합니다!

다양한 무늬를 인쇄한 '후릿트 글라스 <Frit Glass>'
도심 건축물에 색을 더하는 '스펜드렐 글라스 <Spandrel Glass>'

- 세라믹 도료 사용과 강화, 배강도 가공으로 강도 및 내구성 증대
- 다양한 색상의 칼라무늬유리로 건물 외장 및 내장 어느 곳이나 적용

기타 생산 품목

- 커튼 월 록
- 스크린도어
- 강화유리
- 배강도유리
- 산업용 유리
- 파티션용 유리
- 보유설비
- 재단기
- 면취기, 시빙기
- 자동 인쇄기
- 강화기
- Heat Soak Test

글로벌 유리 산업의 미래, 상하이에서 확인하다

유리JOURNAL 국내 관계자 100여명과 함께 China Glass 2026 현장 탐방 2026 중국 유리 전시회 4월 7일~10일 상해 New International Expo Centre



2026 중국 유리 전시회(이하 China Glass)가 지난 4월 7일부터 10일까지 상해 New International Expo Centre에서 개최됐다.

China Glass는 1986년 중국 규산염 협회가 설립해 전문성, 국제화, 규모 면에서 세계적으로 손꼽히는 유리 전시회가 되었다. 이 전시회는 글로벌 유리 산업 사들의 상하 자원을 긴밀하게 연결하여 기술 혁신을 촉진하고 무역 협력을 심화하며 산업 발전을 선도하는 핵심 플랫폼 역할을 담당하고 있다.

올해도 영향력 있는 유리 산업 행사 중 하나로 전 세계 유수의 기업들이 참가하여 최신 기술을 선보였다.

본지는 국내 업계 관계자 100여명과 함께 이 전시회 시찰했다.

<편집자주>

총 7개홀 90,000㎡ 규모, 875개 기업 참가

China Glass 2026은 글로벌 유리 산업의 현재와 미래를 한눈에 확인할 수 있는 대형 산업 플랫폼으로 자리 매김했다. 이번 전시회는 중국세라믹 학회가 주최하는 세계적인 유리 산업 전문 전시회로, 유리 원자재부터 가공설비, 완제품, 부자재까지 산업 전반을 아우르는 전시 구성으로 높은 평가를 받고 있다.

올해 전시회는 약 90,000㎡ 규모의 전시 면적과 함께 총 7개 전시(N1~N5, W4, W5)공간에서 진행되었으며, 31개국 875개 기업이 참가한 것으로 알려졌다. 이중 중국 기업 680개, 해외 기업 195개가 참여해 글로벌 유리 산업의 기술 경쟁과 협력 구도를 동시에 보여주었다.

또한 130개국 이상에서 5만 명이상의 전문 바이어가 방문해 현장에서 활발한 상담을 진행하는 모습이 확인됐다.

전시 키워드 '지능화·친환경 및 에너지 절감·고부가가치'

이번 전시회의 핵심 트렌드는 크게 세 가지로 요약된다.

첫 번째 스마트 제조(지능화)다. AI 및 자동화 기반의 스마트 글라스 생산라인이 대거 등장했다. 오퍼레이터에 의존하지 않는 강화로와 복층라인을 비롯해 인건비 절감 및 생산성 향상에 중점을 둔 데이터 기반 품질관리 기술이 강조됐다.

특히 강화유리, 복층유리, 판(코팅)유리, 전처리 가공 관련 설비 분야에서 자동화 수준이 크게 향상된 것이 특징이다.

두 번째 친환경 및 에너지 절감 기술이다. 탄소중립 흐름에 따라 소프트 코팅 로이유리, 진공유리, 태양광(Photovoltaic) 유리 관련 기술에 관심이 집중됐다.

건축용 유리 시장에서는 에너지 효율 규제 강화에 대응한 고성능 제품 개발 경쟁이 더욱 치열해지고 있음을 확인할 수 있었다.

세 번째 고부가가치 특수유리 확대다. 자동차용 유리, 디스플레이용 초박막 유리, 안전을 강조한 방화유리, 접합유리, 특수 디자인과 대형화에 따른 곡면유리 및 초대형 유리 등 고부가가치 제품군이 크게 확대되고 있으며, 단순 판유리에서 기능성 유리 중심으로 시장이 빠르게 재편되고 있다.

설비 기업 경쟁 심화 중국 업체 급부상

이번 전시 현장에서는 강화로, 복층 및 접합유리 생산라인, 전처리 가공과 이송, 분류, 보관 자동화 설비 등 주요 장비 분야에서 경쟁이 매우 치열했다.

특히 중국 장비 업체들은 가격 경쟁

력과 빠른 납기, 지속적인 기술 개선을 바탕으로 글로벌 시장 점유율 확대를 노리고 있으며, 유럽 기업들과의 기술 격차도 점차 좁혀지고 있는 모습이다. 일부 유럽 기업들은 고품질과 프리미엄 전략을 통해 차별화를 시도하며 시장을 유지하는 전략을 보이고 있다.

현장에서 본 산업 흐름 변화

이번 전시회를 통해 확인된 유리 산업의 구조적 변화는 다음과 같다.

· 건축용 유리

→ 에너지, 친환경 중심 산업으로 전환

· 단순 생산 설비

→ 스마트 제조 기반 산업으로 진화

· 일반 유리

→ 고기능, 고부가 제품 확대

· 지역 시장

→ 글로벌 공급망 경쟁 심화

앞으로 기술 경쟁은 더욱 치열해질 전망이다. 친환경 및 스마트화는 필수 요소가 되었으며, 글로벌 협력과 시장 확대는 지속적으로 강화되고 있다.

향후 유리 산업은 '고성능 + 친환경 + 자동화' 이 세 가지 키워드를 중심으로 빠르게 재편될 것으로 전망된다.

글로벌 네트워크 구축의 핵심 플랫폼

China Glass는 단순 전시회를 넘어 기술 교류와 수출 상담, 글로벌 파트너십 구축이 동시에 이루어지는 비즈니스 플랫폼으로서의 역할이 더욱 강화되고 있다.

실제로 중동, 인도, 동남아, 남미 바이어들과의 상담이 활발히 이루어졌으며, 현장에서 계약 또는 협력 논의가 진행되는 사례도 다수 확인됐다. 또 일부 기업들은 이번 전시회를 통해 "글로벌 시장 진출 확대 및 브랜드 인지도 강화"라는 성과를 거두었다고 평가했다.

본지는 다음호부터 China Glass 2026에 참가한 회사 및 주요 제품을 시리즈로 게재한다. <다음호에 계속>

강화유리 생산의 경쟁력을 바꾸다



지능형 강화로 시스템!

품질 · 생산성 · 에너지 효율을 동시에

SOUTHTECH은 산업용 및 자동차용 유리에서 검증된 기술력과 경험을 바탕으로 건축용 강화유리까지 안정된 품질을 제공합니다



Revolutionary Intelligent Forced Convection Series



SMART HEAT
정밀 온도 제어



MULTIFLEX FUSION
다양한 처리 모드 사용



HYPER LOOP
균일한 열 순환 시스템



Glass Tempering Technology



S-CLOUD IoT SYSTEM
원격운영 및 유지보수 지원시스템



SOUTHTECH OS 3.0
차세대 사용자 인터페이스 클리어 데이터, 더 스마트한 제어



GEO SCAN
유리 자동 인식



대규모 생산시설이 증명하는 기술 경쟁력

■ 글로벌 시장에서 검증된 강화유리 생산 솔루션 ■ 고효율·고품질·스마트 자동화 시스템

- 유리 배치 최적화 • 두께별 온도 및 시간 자동 제어 • 공정 안정성과 생산효율 향상 • 우수한 강화 평할도 구현 • 뛰어난 열효율과 에너지 절감
- 생산 경쟁력 및 운영비용 절감 • 글로벌 3,000+ 라인 공급 • 50개국 이상 납품 • 다양한 산업 적용(건축, 가전, 자동차)

(주)창의와 SOUTHTECH의 신속한 기술지원 및 AS 대응으로 사후 걱정 제로

(주)창의 CHANG-E Co.Ltd.

주소 : 경기도 성남시 분당구 아람동 342-3 엔즈빌오피스텔 8층 801호
전화 : 031-718-5581 팩스 : 031-718-4687
영업/기술 관련문의 : 최진욱(부장) 010-4453-0910

China Glass 2026 주요 참가업체와 제품 전시 현장

2026년 4월 7일~10일 상해 New International Expo Centre

China Glass 2026 주요 참가 업체와 제품 및 전시 부스를 지면에 담아보았다. 또한 국내 공급사와 연락처 정보도 소개한다.

SOUTHTECH | (주)창의 T. 031-718-5581
<수평(곡면) 강화로/3.2T 거울 강화로/태양광 유리 강화로(세계최초 가열구간 80m)>



MBS | (주)미래텍 T. 010-3977-4161
<간봉+부틸+흡습제 기능을 하나로 합축한 단열간봉 자동 부착 복층라인>

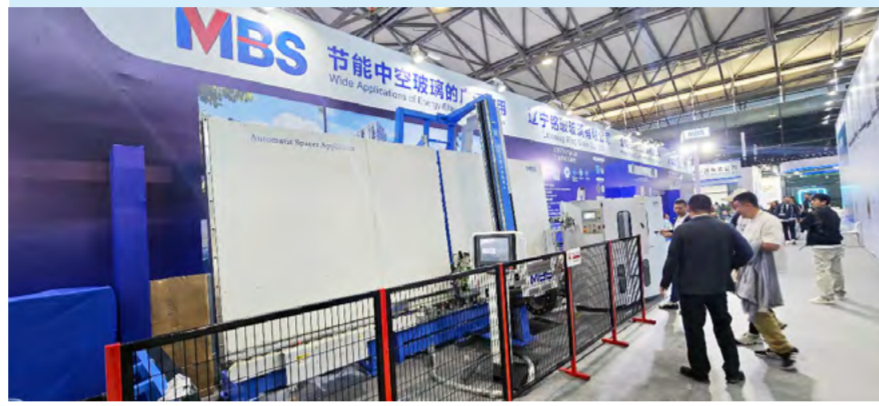

FD-TECH | (주)창의 T. 031-718-5581
<PVB 평면(곡면) 접합유리 생산라인/EVA 접합유리 설비>



HANJIANG | (주)미래텍 T. 010-3977-4161
<TPS/SUPER SPACER 단열간봉 자동 부착 로봇/스텝 복층/가스주입 복층유리 생산라인>

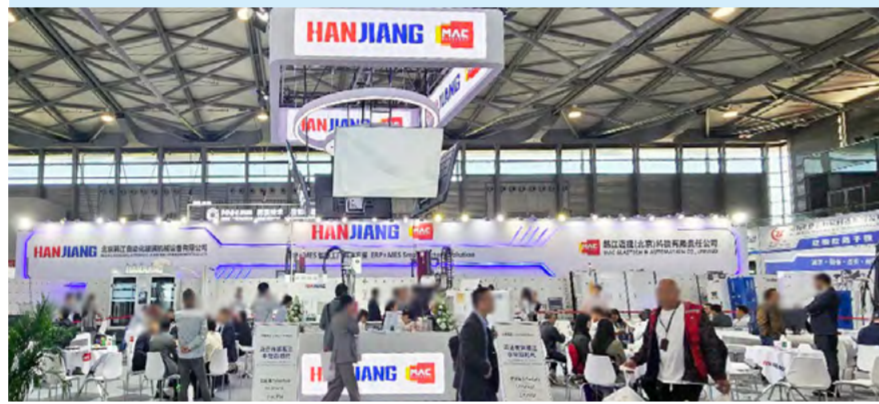

COOLTEMPER | (주)창의 T. 031-718-5581
<TCME 동창 수평 강화로(후판 및 박판 수평 강화로)>



MersGlass | (주)미래텍 T. 010-3977-4161
<Non-Autoclave 접합유리 생산라인>

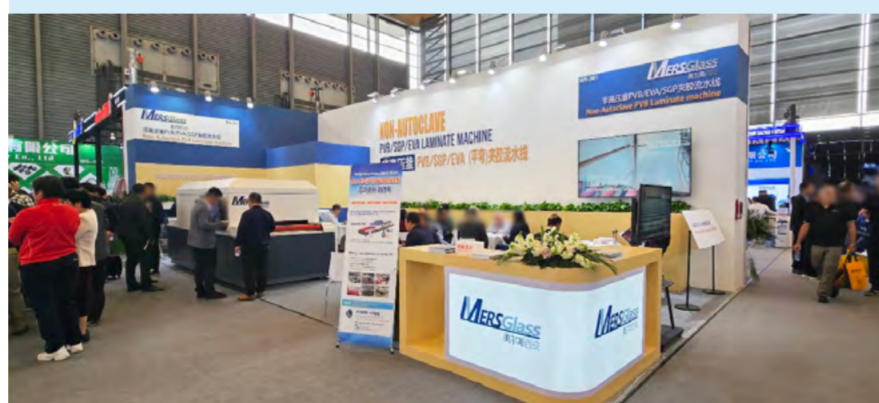

CHAOYANG | (주)창의 T. 031-718-5581
<접합유리 생산라인/자동재단기/스마트 자동화 라인/건축 및 자동차용 유리 세척기>

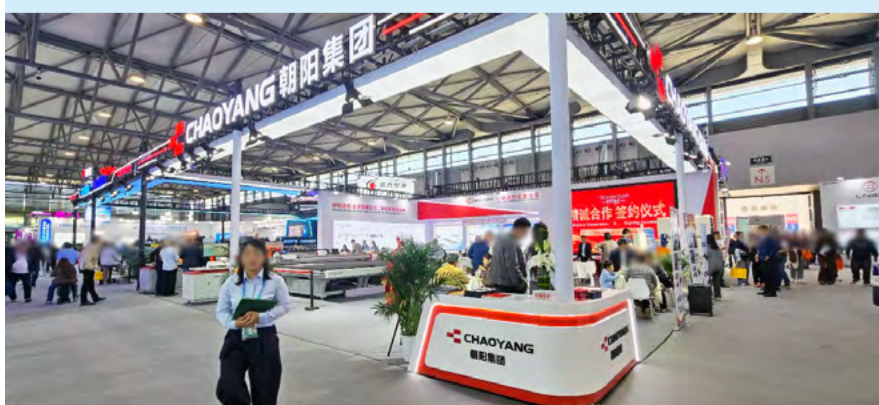

MAC | (주)미래텍 T. 010-3977-4161
<유리 가공공장 자동화 설비와 소프트웨어(ERP/MES)통합 솔루션 제공>



혁신적인 Non-Autoclave 접합유리 생산라인 오토클레이브 없이 완벽한 접합유리 생산!

● 에너지 절감

● 품질 향상

● 생산성 혁신

일반 PVB/SGP/EVA 필름 등에서도 동일하게 우수한 성능을 발휘합니다.
유리 크기와 두께 필요에 맞게 맞춤 제작 가능

Autoclave-Free

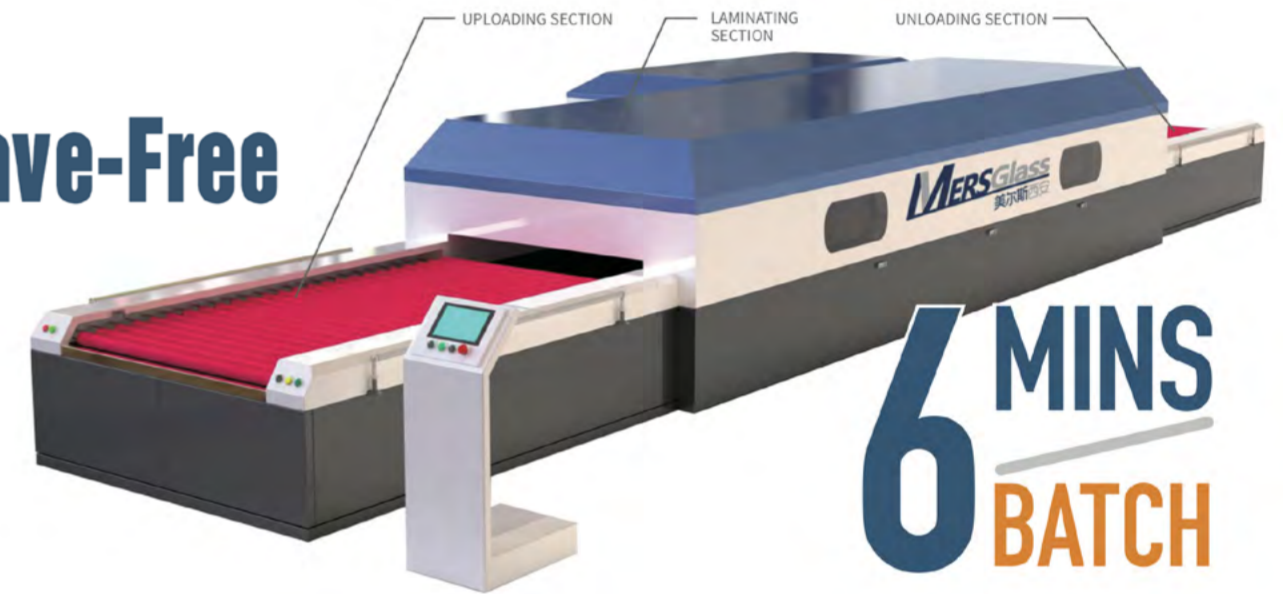

- ▲ 유리두께 : 3~40mm ▲ 전원 : 65kw
- ▲ 최소 사이즈 : 300x350 ▲ 스탠다드 사이즈 : 2,500X5,000 ▲ 최대 사이즈 : 3,200X6,000

MERSGlass Non-Autoclave Laminating Line

- ▶ 오토클레이브 프리 공정으로 온도와 습도를 조절할 필요 없음
- ▶ 원스톱 시스템, 터치스크린에 사양 입력만 하면 OK
- ▶ 두께에 따라 접합유리 사이클 타임 6~17분
- ▶ 컨베이어 인라인 생산방식, 대량 및 낱장 접합유리 모두 가능
- ▶ 오토클레이브 접합 대비 전력 소비, 인건비, 공간 절반 수준

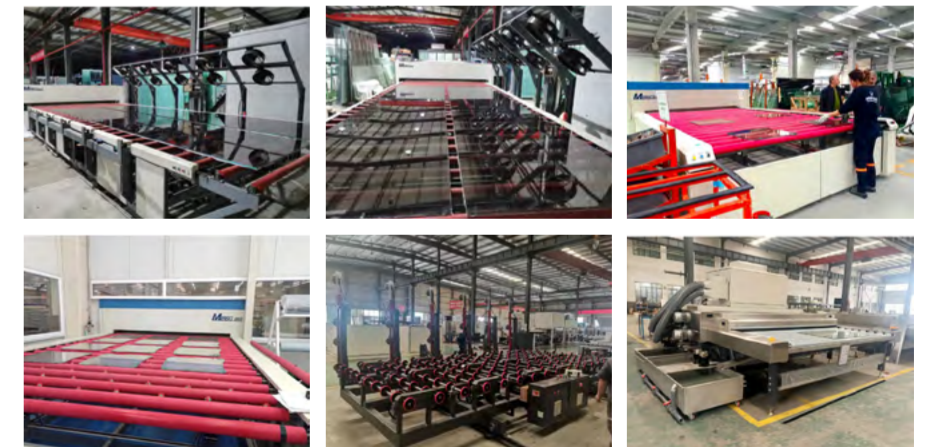

취급품목

- 유리 스마트 팩토리 자동화 라인 · 자동절단기 · 면취기 · 시밍기 · 세척기 · 수평 강화로
- PVB접합유리 생산라인 · 복층유리(가스) 자동 생산라인 · 중고 복층유리 설비 판매 및 이전설치



(주)미래텍 · 미래실업

충남 천안시 동남구 광덕면 차령고개로 753

※ 해외 설비 자체 A/S 가능 ※ 책임지는 A/S ※ 각종 롤러 및 소모품 판매

대표 : 010-3977-4161 / 010-8726-6619

영업부 : 010-3977-4161

부산영업소 : 010-8950-8523

A/S센터 : 010-8826-0921 / 010-2403-1696

인루이 YINRUI, 스마트 팩토리 4.0 솔루션으로 판유리 2차 가공 공정 혁신 선도 ERP+MES+설비가 하나로 통합된 Full Line Solution으로 생산 효율 30% 향상 기대 (주)와이지티 한국 총판 대리점 통해 국내 시장 공략 가속화

글로벌 스마트 팩토리 솔루션 전문 기업 인루이(YINRUI)가 설계부터 운영까지 전 공정을 아우르는 '인루이 스마트 팩토리 4.0'을 선보이며 판유리 2차 가공 업계의 디지털 전환을 이끌고 있다.

인루이의 스마트 팩토리 4.0은 단순히 개별 설비를 공급하는 것에 그치지 않고, ERP(전사적 자원관리), MES(제조실행시스템), 그리고 고성능 자동화 설비를 하나로 통합한 '토탈 솔루션'을 제공하는 것이 핵심이다.

인루이 시스템은 원판 셔플 랙 이송부터 로딩, 절단 가공, 강화, 접합, 복층 등 유리 제조의 전 공정의 자동화를 지원한다. 특히 자체 개발한 ERP와 MES 시스템을 통해 전 라인의 데이터를 실시간으로 연동해 완벽한 데이터를 구축, 공정의 투명성과 효율성을 극대화했다.

이 회사의 핵심 자동화 설비 라인업은 자체의 효율적인 보관과 이송을 담당하는 자동 창고 시스템과 판유리 자동 절단기로 정밀한 절단 기술로 원가 절감 및 생산 속도 향상을 기대할 수 있다. 또 엘리베이터 수평 분류 시스템 & 버퍼(수직) 분류 시스템을 통해 공간 효율을 최적화하고 공정 간 병목 현상을 해소하는 최첨단 물류 시스템을 구축할 수 있다.

인루이 한국 총판 대리점을 담당하는 (주)와이지티(YGT) 김유라 대표는 "해당 솔루션 도입 시 생산 효율은 30% 이상 향상되는 반면 인력 비용은 획기적으로 절감할 수 있다"며 "데이터 기반의 정밀 제어를 통해 제품 품질이 크게 향상되는 효과를 거둘 수 있다"고 강조했다.

인루이는 사후 관리 서비스도 중점을 두고 있다고 밝혔다. 365일 24시간 원격 대응 시스템을 운영하며, 70여 명 규모의 ERP 전담팀이 A/S 및 상시 업그레이드를 지원한다. 한국 내 지사 운영을 통해 현장 대응 속도를 극대화한 점도 눈에 띈다.



China Glass 2026 인루이 부스에서 ERP, MES 및 고성능 자동화 설비를 하나로 통합한 토탈 솔루션을 선보였다.



China Glass 2026에서 (주)와이지티 김유라 대표(왼쪽 5번째)가 전략시장 리더십 상을 수상했다

China Glass 2026 대규모 부스 참가 (주)와이지티 전략시장 리더십 상 수상

인루이는 지난 4월 7일부터 10일까지 중국 상해에서 개최된 China Glass 2026에 대규모 부스로 참가했다. 전시현장에는 인루이 스마트 팩토리 4.0 솔루션에 대한 공정별 시연 및 상담을 통해 전 세계 참관객들로부터 호평을 받은 것으로 알려졌다.

또한 인루이 한국 총판 대리점 와이즈티가 전략시장 리더십 상도 수상했다.

국내 주요 기업 도입 증가

현재 인루이 시스템은 (주)삼정유리 스마트 팩토리 1호기 설치 및 가동을 완료했으며, (주)제일복층유리 2호기 계약(2026년 상반기 설치 예정), (주)정안글라스텍이 셔플 랙 및 판유리 자동 절단기 설치 등 국내 주요 유리 가공 기업들로부터 기술력을 인정받

고 있다.

와이지티 김유라 대표는 "전문 설계 엔지니어의 맞춤형 공정 컨설팅을 통해 각 기업 환경에 최적화된 스마트 팩토리를 구현하고 있다"며 "대한민국 유리 산업의 경쟁력을 한 단계 끌어올리는 파트너가 될 것"이라고 덧붙였다.

자동 절단기 특가 판매 프로모션 진행

한편, 와이즈티는 인루이 판유리 자동 절단기 특가 판매 프로모션을 진행하고 있다고 밝혔다. 특가 판매하는 자동 절단기는 최대 사이즈 3,048X4,200mm이며, 우수한 성능과 검증된 제품으로 이번 프로모션을 통해 보다 저렴한 가격에 구매할 수 있는 기회가 될 것으로 보인다.

<문의: (주)와이지티 010-7178-0844>



자동유리절단기

인루이 스마트 팩토리 4.0

ERP + MES + 설비 토탈 솔루션

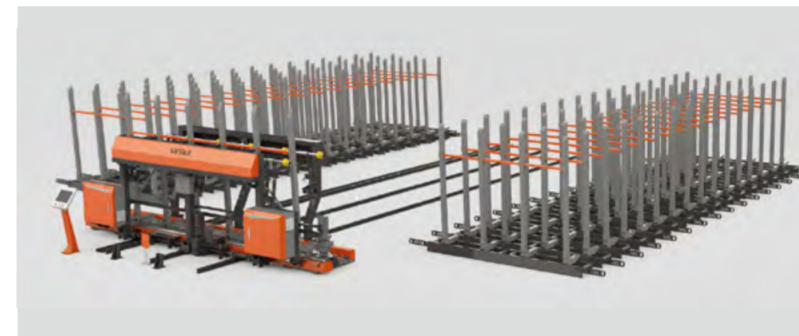

셔플렉 시스템



특/가/세/일

3048X4200mm

자동 유리 절단기



엘리베이터 수평 분류 시스템



버퍼(수직) 분류 시스템

설계부터 운영까지, 전 공정 스마트팩토리 4.0 구축

설비 + 소프트웨어 + 데이터 Full Line Solution
생산효율 30% ↑ 인력비용 절감 ↓ 품질 대폭 향상 ↑

인루이 시스템

- ERP + MES + 설비 토탈시스템
- 셔플렉 · 가공 · 강화 · 접합 · 복층 전 공정 자동화 제공
- 자체 개발 ERP · MES 시스템으로 전 라인 데이터 연동 페루프 구축
- 전문 설계 엔지니어 기반 맞춤형 공정 설계 컨설팅 제공

인루이 서비스

- 365일 24시간 원격 대응으로 무한 A/S (ERP팀 70명 가동) 가동
- 정기 점검, 예방 정비, 상시 업그레이드
- 한국 지사 운영 → 현장 24시간 대응 속도 극대화



(주)삼정유리 스마트팩토리 1호기 설치 및 가동 완료
(주)제일복층유리 스마트팩토리 2호기 계약완료 (2026년 상반기 설치 예정)
(주)정안글라스텍 셔플렉 시스템 + 자동유리절단기 설치완료

취급품목

셔플렉 시스템, 자동유리절단기, 엘리베이터(수평)분류기, 버퍼(수직)분류기, PVB 필름, 콜크패드, EVA, 로이유리 에지휠



인루이 시스템(스마트 팩토리/중국) (주)와이지티 한국총대리점

Mobile. 010-7178-0844

Fax. 070-8275-1189 email. yuraglastec@yuraglastec.com

판유리 포장 및 운반 용기! 전문 제조업체와 상담하세요!

(주)항진ENG 판유리 운반 용기를 선택하는 이유?

- 국내 최대 판매 실적을 자랑하는 경험과 노하우
- 분야별 전문 제작 시스템, 대량 생산 및 신속 납기
- 야적 및 적재용(L자/A자), 조립식, 차량 탑재형 등 주문제작
- 안전과 실용성을 겸비한 판유리 운반 용기
- 용기 수명 연장 및 유리 파손 최소화
- 용기 회수 시 최적의 적재, 물류비용 절감
- 원하는 색상 및 회사명 도장처리, 내구성 향상



야적용 적재용기 L 타입



대차형



차량탑재형 운반용기 A 프레임



생 산 품 목 • 판유리 운반대 • 차량 탑재용 • 야적용 유리 RACK • 조립식 및 소형 파레트



프레임 재단 → 조립 → 용접 → 도장 → 고무부착 → 출하



(주)항진ENG 경기도 광주시 초월읍 신월길 19(신월리 370-2) Tel. 031-768-0291 Fax. 031-768-0292



운동 강화로가 새로운 파트너와 함께합니다!

강화로 경력 20년 전문 기술자 검증 완료!!
빠르고 정확한 사후관리!!!



경기 화성
경인종합유리
5월 설치
예정

전남 장성
명승강화유리
설치 완료

가성비 최고의 자동 재단기



- ❖ 국내 최저가(납기 45일)
- ❖ 로이유리 엿지 가공 가능
- ❖ 국내 ERP 연동 가능, 오피마 기본 제공
- ❖ 제조사 자체 프로그램 사용(편리한 사용방식)
- ❖ 단독 재단기 협소한 공간 문의 환영
- ❖ 국내 최초 세라믹 타일 20T 재단 성공

▶ 강화로 이전 설치 전문(설치, 시운전, 교육, A/S) ▶ 이태리 BOTTERO 재단기 부품 공급 및 A/S



원테크 강정원 대표 010-3181-9304
경기도 화성시 동탄대로 646-2 메카비즈타워 A동 702호

Fenzi 그룹 | 팬지코리아 T. 02-3461-8428
 (Fenzi(부틸/치오콜/TPS액), Alu Pro, Rolltech(단열간봉), Fenzi AGT(자동차용 에나멜), Tecglass(세라믹 디지털 프린터))



Lifeng | (주)신우엠테크 T. 041-583-6680
 <양각면기(판유리 사이즈 및 두께 수작업 입력 없이 자동 인식)>



LandVac | 와이케이씨지티 T. 02-3461-8428
 <진공유리/BIPV VIG>



HUACAI | (주)신우엠테크 T. 041-583-6680
 <PVB 필름 접합유리 생산라인>

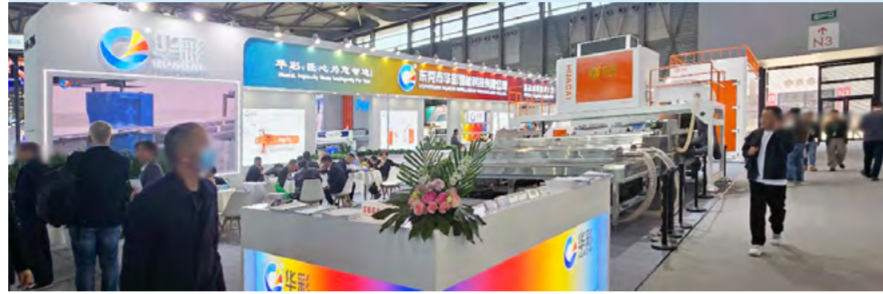

LandGlass | 와이케이씨지티 T. 02-3461-8428
 <지능형 수평 강화로/Octagon 신형 강화로>

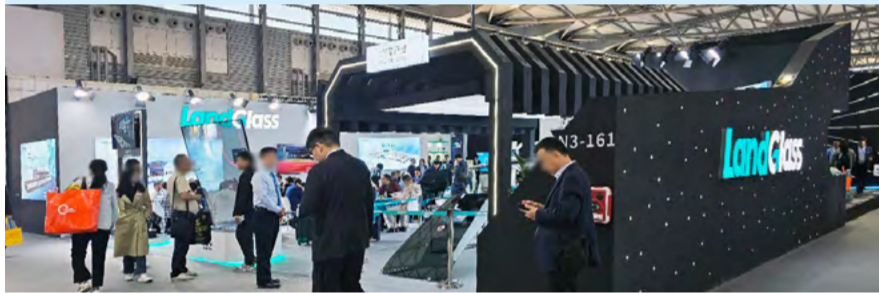

Bangtong | (주)신우엠테크 T. 041-583-6680
 <강화 전처리용 시밍기>



BOHAI | (주)신우엠테크 T. 041-583-6680
 <세척건조기>

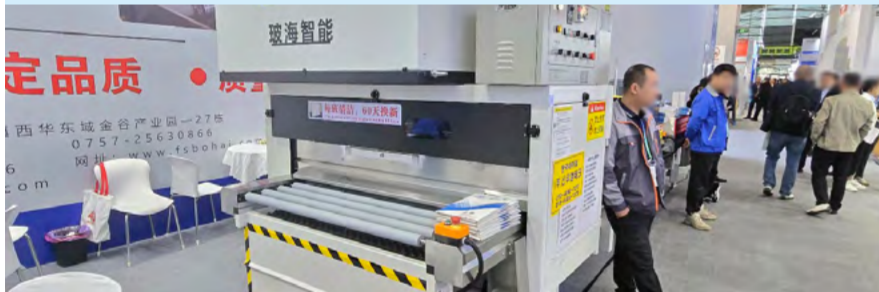

Easttec | (주)신우엠테크 T. 041-583-6680
 <수평 강화로/곡강화로>

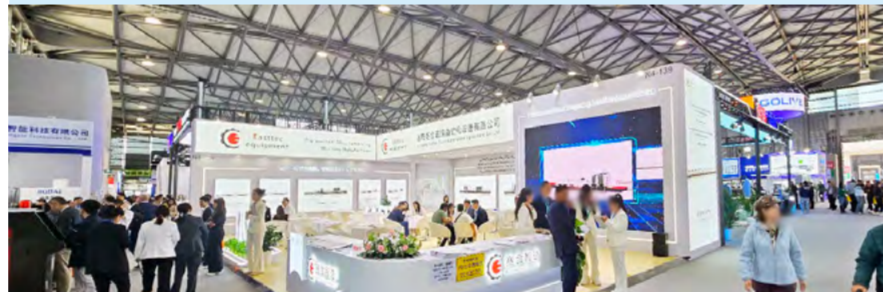

판유리, 거울, 칼라유리, 무늬유리 신속 공급!
자동 재단기로 직선 및 이형유리 오차 없이 정밀재단

다품종 인테리어 유리 상시보유!
 건설사 및 인테리어 업체 대량 및 소량 발주 환영
 오랜 경험과 노하우로 유리, 거울 선택 및 시공 지원

판유리, 거울 가공 50년! T. 031-233-7795
서울종합유리 F. 031-239-7137
 경기도 수원시 팔달구 매교동 65-18

DUOLITE 복층 | **LX하우시스 Z:in** 창호제조 | **SECULITE** 강화

검증된 기술력! 차별화된 노하우!

복층유리(Low-e + Ar 가스주입)
 수평강화유리
 곡면강화유리
 LX 하이샤시
 시스템창호 벤딩 가공 제작

(주)한국E&B 유리+창호 원스톱
 창호사업부 : 경기도 안산시 상록구 팔곡이동 615-3 Tel.031-418-2722
 유리사업부 : 경기도 화성시 마도면 송정리 467-7 Tel.031-357-8630

"20년 이상 성숙된 유리가공 장비, 이제 선택의 기준은 품질과 가성비입니다"
"누구나 말하는 A/S, 대응은 속도전입니다. 화니는 장비가 멈추지 않도록 24시간 최선을 다해 실천하겠습니다."



수평형 싱글 및 더블챔버 강화로 / 수평 및 곡면 겸용 강화로



완전 자동 양각면기 생산라인



PVB & SGP 접합유리 생산라인



CNC 자동 유리 재단기



4헤드 수평 고속 시밍기



고압 세척 및 건조기



수직 및 45° 수직 각면기



싱글 및 더블 헤드 천공기



ERP(전사적자원관리) & EMS(설비관리) 지능형 자동 유리 보관 및 분류 시스템 장비



자동 3축 워터젯 재단기

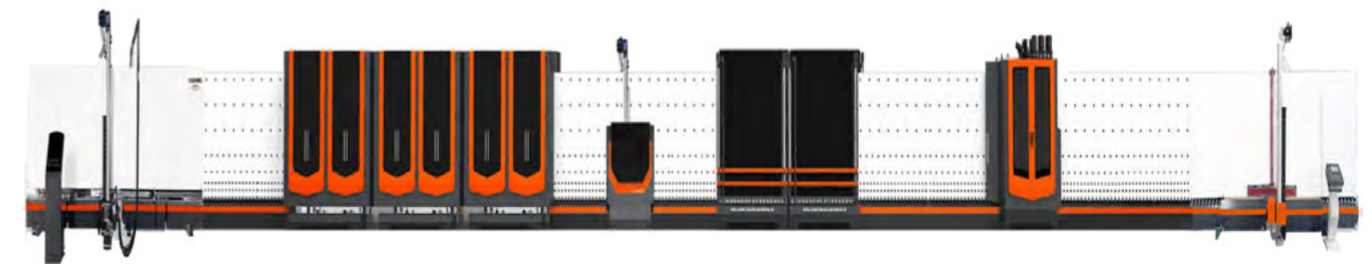

지능형 자동 IGU 복층 유리 생산라인

거품은 빼고 성능은 채운 예산 맞춤형 장비 라인업 제안, 30년 경험의 화니가 함께 고민하겠습니다.

공간을 완성하다

비도코리아는 고객님의 원하는
 디자인을 위해 새로운 자재를
 끊임없이 연구하고 생산합니다.
 완성도 높은 공간을 위해
 최고의 품질과 다양한 디자인을
 공급 드리겠습니다.

20년 전통의 유리 제품과 다양한 건축, 디자인을 위한 새로운 자재들을 생산, 판매합니다.



| 외장재 | 내장재 | 바닥재 | 난간대 | 방음벽 | 스파이더 | 전망대 | 조형물 | 가구 |



주소 : 경기도 김포시 대곶면 대곶서로 89번길 50-25
 Tel : 031-984-7081 Fax : 031-984-7082
 E-mail : ictglass@naver.com



JINGLASS 디자인과 성능 대폭 업그레이드!

2026년 5세대 모델 수평강화유리 생산라인



소프트 싱글/더블/트리플 로이유리
 완벽 강화 및 방화유리 생산 가능

우리 회사 첫 강화로 후회 없는 선택! 2호기 및 3호기도 다시 찾는 강화로 **JINGLASS**

국내 최다 판매실적(전국 100여대 가동 중)

- 가열로 내부 단열재 사용과 스테인리스 스틸 사용으로 열손실과 전기소모량 최소화
- 인입과 배출 테이블 롤러는 강철 소재와 케블라 로프를 보강하여 유리 표면 긁힘 방지
- 전기절감 프로그램 내장, 피크 관리기능 등으로 전기료 절감
- 가열 히터는 니켈크롬 열선을 사용하여 장기간 사용해도 부식에 따른 열효율 감소 제로
- 가열로 상부 원심 대류 송풍기 장착(유리 두께 1mm 당 30초 이내)으로 생산성 향상
- 냉각파트 내부 LED 조명 장착하여 제품의 실시간 모니터링
- 냉각 노즐은 초정밀 프레스 가공과 스크류 구동 방식으로 0.1mm 상하 노즐 위치 조절
- 자가진단 에러 메시지 기능 및 한국어 모니터 자막으로 편리한 운전 가능



초절전! 전기료 35% 절감! 신속한 무상 A/S!



경기도 용인시 수지구 현암로 107, 304호 (죽전동, 에스알프라자)
 Tel. 031-261-9775 Fax. 031-898-0779 Mobile : 010-5307-9204 (한창수 대표)

JUREN | (주)신우엠테크 T. 041-583-6680
<CNC(면취, 폴리싱, 코너R가공)>



ZTD-GLASS | (주)신우엠테크 T. 041-583-6680
<TPS 복층유리 자동 생산라인>



NorthGlass | (주)신우엠테크 T. 041-583-6680
<판유리 자동 재단기>



YINRUI | (주)와이티티 T. 010-7178-0844
<유리가공 스마트팩토리 ERP+MES+설비 통합 솔루션과 절단 장비, 자동화 설비>



Jinglass | 진글라스텍 T. 031-261-9775
<수평 및 곡면 강화로(iTemper 지능형 수평 강화로)/방화용 강화로>



ZhuoYuan | 글라스솔루션 T. 031-533-6282
<PVB 필름>



글라스솔루션 | 글라스솔루션 T. 031-533-6282
<휴대용 디지털 강화(방화)유리 응력측정기>



(주)세우금속
T. 031-984-1470

<복층유리 부자재/
알루미늄 및 플라스틱 단열간봉/
세우메탈/스위스페이서>

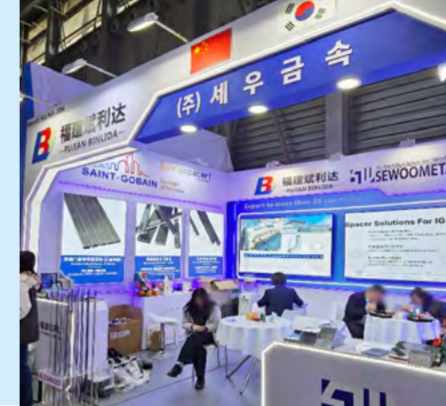

glaston | 와이티티 T. 031-8003-0188
<수평 강화로(TC Series)/TPS 복층유리 생산라인>



HUMAM | 와이티티 T. 031-8003-0188
<원판 적재 랙 서플 시스템/유리가공 스마트팩토리 ERP+MES+설비 통합 솔루션>

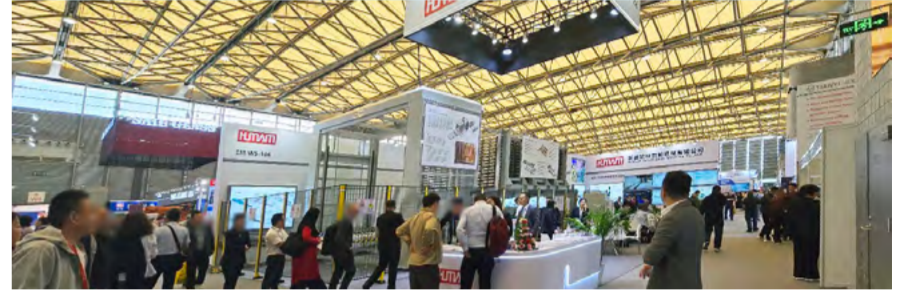

Folga | 와이티티 T. 031-8003-0188
<양각면기(스캐너 기능 탑재, 사이즈 및 두께 자동 인식)/사임기(이도면과 예지면 동시 가공)>



HUASHIL | 원테크 T. 010-3181-9304
<판유리 자동 재단기(자체 재단 프로그램 사용)>

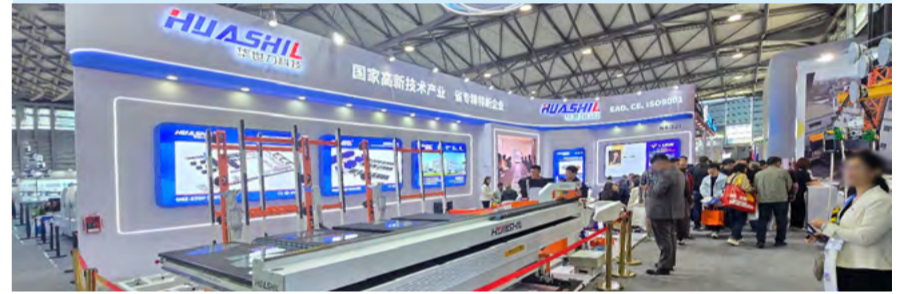

동아전람

Dong-A Construction EXPO

동아전람 건축박람회

출품품목 : 건축자재/인테리어/농촌체류형쉼터/전원주택/이동식목조주택/리모델링/한옥/조명/주택-건축정보/기타 주택-건축 관련 제품

제70회 MBC 건축박람회

2026. 5. 7(목) ~ 5. 10(일)

KINTEX

제10회 부산 건축박람회

2026. 6. 4(목) ~ 6. 7(일)

BEXCO

제71회 MBC 건축박람회

2026. 8. 20(목) ~ 8. 23(일)

KINTEX

출품문의 동아전람
Tel. 02) 780 - 0366 Fax. 02) 780 - 0368

※동아전람 홈페이지에 사전등록 하시는 분께는 무료관람 초청장을 보내드립니다.
http://www.dong-a-fairs.co.kr



8T 아명주

5T 엔틱경(브론즈)

5T 엔틱경(실버)

5T 엔틱경(골드브론즈)

5T 엔틱경(다크)

5.5T 아시스(L)2000*3300

8T 컨벡스 2000*3300

다크글라스(반투명)
5T 8X10자
8T, 10T, 12T 8X12자

TW 태원유리 백화점에 오면 다 있습니다!
www.taewonglass.co.kr

TJ 글라스
수입유리 전문
010-5055-6285

특수유리 180여종
국내 최다 품목 보유

최저가 판매!

- ✓ 철망유리(투명 및 불투명) 사틴유리(5T, 8T, 10T, 12T) 백유리, 무늬유리, 브론즈, 다크그레이, 골드 반사유리, 사틴거울, 칼라거울 전 품목 및 색상 상시 보유
- ✓ 빔프로젝터 칠판유리 / 무늬유리 2,134X3,300mm 점포사이즈 공급<디자인등록>
- ✓ 원판 및 날장 재단 판매 수량에 따라 총알 배송
15T, 19T 정밀 재단, 면취, 강화 임가공 대행

고객이 원하는 모든 유리 문/의/환/영!



glass_view
컨테이너 "ONE STOP" 디베닝



CY (Container Yard)



Gantry & Container Trailer Truck 크레인용 유리판재 하역장치 특허 제10-2064382호



Delivery



Flat Glass Loading & Unloading 지게차용 유리판재 적재장치 특허 제10-2003398호

판유리/PVB필름/기계/각종 부자재
컨테이너 수·출입 적출 작업 전문 회사

판유리 점보 사이즈 작업 가능
[최대 사이즈 : 3.3M×12M]

2500평 물류센터



(주)대명유리
WWW.damingglas.com

경기도 포천시 화현면 화동로 339-2
TEL. 031)533-2345 FAX. 031)533-2366



유리 가공공장 **장비Pro** 시공현장용 장비!
가 쉽고 안전하게 도와줍니다!

유리흡착시공리프트카(소)

가볍게 붙이고, 안전하게 시공하자!
강력한 유리흡착력, 정밀한 제어,
유리시공의 기본 장비

- ✓ 강한 흡착
- ✓ 안전한 이동
- ✓ 정밀 시공



◆ 전동 흡착 주문가능

제품명	적재중량	흡판수치	제품 특징
수동 유리흡착 리프트카	200kg	235mm	수동흡판 인상, 유리, 티일, 석재 운반, 시공, 흡판 헤드 360도 회전

전동흡착시공리프트카(대)

간단한 구조, 안정된 인상,
경제적인 유리리프트 솔루션!

- ✓ 전원 불필요
- ✓ 정밀 시공
- ✓ 쉬운 분해 조립, 이동



제품명	적재중량	제품 특징
전동 유리흡착 리프트	300kg	수동리프트 방식, 유리흡판 360도 회전, 흡판 위치조정, 시공위치 좌·우 미세조정

수동 유리카트

한 번에 여러 장, 안전하게 이동!
내구성 강한 프레임과 부드러운 이동성으로
효율 극대화!

- ✓ 유리고형 안전 지지대
- ✓ 풀딩 접이식, 이동 편리
- ✓ 흔들림 방지 구조



제품명	적재중량	제품 특징
수동 유리카트	800kg	지지대 높이 조절, 유리면 고정, 지지대(반딩 불필요), 접이식 이동 간편

전동주행 유리카트

무거운 유리, 이동할 때 힘쓰지 마세요!
간단하고 안전하게 이동 가능
전동 구동 시스템으로
누구나 안전하게 운반합니다!

- ✓ 전동 구동
- ✓ 안전 제동
- ✓ 편리한 이동성



제품명	적재중량	전압 (충전식)	제품 특징
전동주행 유리카트	1000kg	48v	충전식 전동 주행, 속도조정, 접이식, 지지대 높이 조절, 유리면 고정 지지대(반딩 불필요)

미니 시공 대차

작지만 강하다!
좁은 실내, 엘리베이터, 복도 등에서도
관벽면 유리이동과 시공 가능!

- ✓ 미니 사이즈
- ✓ 고하중 프레임
- ✓ 실내용



제품명	적재중량	제품 특징
미니 시공 대차	800kg	흡착기 탈부착 자유, 유리시공, 이동, 흡착판 별도 이용, 지지대 2중, 지지대 위층 조립, 해체사용, 이동

접이식 작업리프트

접으면 캠프트, 펴면 강력!
좁은 현장도 OK! 휴대성과 실용성을 모두 갖춘
공간 절약형 안전작업 리프트

- ✓ 휴대형
- ✓ 접이식 구조
- ✓ 실내 시공 최적화



제품명	적재중량	전압 (충전식)	제품 특징
접이식 리프트	300kg	220v	바퀴이동식, 발스위치전동 상·하 이동, 접이식, 안전대

전동주행 유리흡착 리프트카

유리 이동·상하·흡착 모두 전동 하나로!
전동주행과 흡착 가능으로
대형 유리도 혼자서 간편하게 시공! 상·하차

- ✓ 전장 효율 2배
- ✓ 인건비 절감
- ✓ 대형 유리 전용

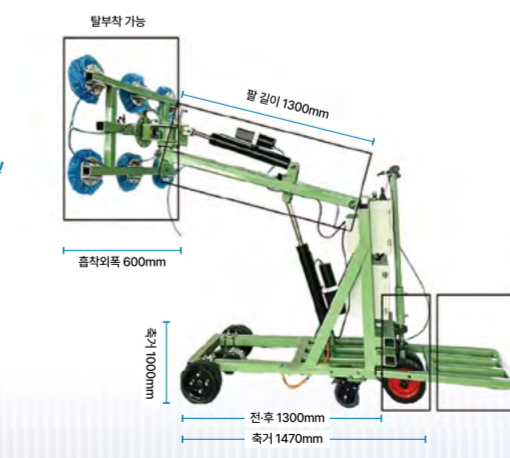

제품명	적재중량	전압 (충전식)	제품 특징
전동주행 유리흡착 리프트카	500kg	48v	전동 주행, 48v/20ah 충전식, 흡판 헤드 360도 회전, 좌·우 상·하 90도 회전

원치 리프트

순수한 조작, 강력한 인양력!
수직 리프트 작업에 최적화된 원치 시스템으로
안전성과 효율 모두 확보!

- ✓ 수직 리프트
- ✓ 안전 잠금장치
- ✓ 고하중 대응

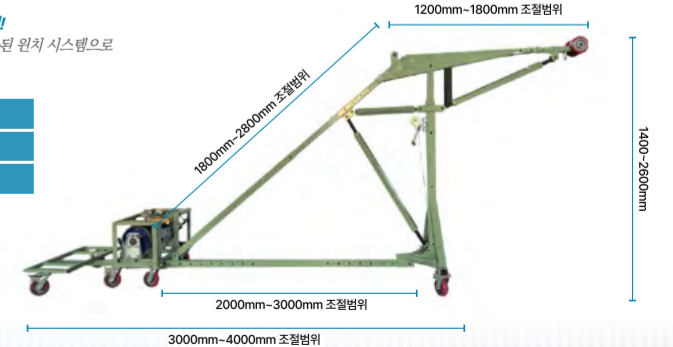

제품명	적재중량	전압 (충전식)	제품 특징
원치 리프트	1000kg	220v	속도조정, 무선리모컨 포함, 붐 조절, 행거 탈부착, 조립 해체시, 각부위 길이 조절 가능



경기도 광명시 가학로 17번길 5 02-2066-1493

'폐유리' '폐기물' '재활용품' 수거 처리 전문

<지역별 공장 운영/전국 어디서나>

- 인천본점**
(주)선정유리
T. 032-567-9077~8
- 강원 지역**
(주)대진유리산업
T. 033-345-9588
- 수도권 지역**
아라한이앤지(주)
T. 031-352-3264
- 영남 지역**
(주)경상산업
T. 053-716-9078
- 호남 지역**
(주)신한유리
T. 063-546-8835



자동차유리, 접합유리, 창호교체 현장에서 나온 철거유리 및 프레임 처리하기 힘든 폐기물, 폐합성수지, 유리가루 모두 맡겨주세요!



전국 유리와 창호업체 문의 환영

(주) 선정유리 대표전화: 032-567-9077 팩스: 032-567-9079

LUOCK | 원테크 T. 010-3181-9304
<양각면기(프로그램 자체 제작)>

SAILGLASS | 한일유리(주) T. 02-415-9248
<방화경용 수평 강화로(NON-SPOT TEMPERED GLASS)>

Xinion | 원테크 T. 010-3181-9304
<시링기(한국어 고장 진단/결빙 방지 시스템)>

DATUO | 한일유리(주) T. 02-415-9248
<양각면기(단독/라인 고속 및 초광폭 7,200mm)>

YUNTONG | 원테크 T. 010-3181-9304
<수평 강화로(지능형 온도 제어)>

LiSEC | LiSEC KOREA T. 010-9876-3408
<LITPA(TPS)/LITROS 브랜드 런칭>

PVB 필름 접합유리 · 강화유리 · 워터젯 · CNC 특수 면취

SINCE 1994

고객과 가장 가까이, 자유로 장항 IC 1분 서울 수도권 신속한 납기

PVB 접합유리 생산라인 설치 가동! Size : 2,500X6,000mm

- 판유리 세척건조
- 클린룸(PVB 필름 삽입)
- 1차 예열 접합
- 2차 오토크레이브
- 워터젯 특수 가공
(고난이도 홀 가공 및 각종 따내기
Size : 2,400X4,000mm)
- 수평 강화유리
(상하부 풀 컨베이션 로이유리 강화
Size : 2,500X5,000mm)
- 이탈리아 인터막사 CNC 특수면취 설비 도입!
size : 1,445 x 3,300mm

생산품목 판유리 · 거울 재단, 면취, 홀가공, 스키어링, 칼라 및 패턴유리, 워터젯, CNC특수면취, 강화유리, PVB접합유리

금강유리제경 (주)글라스다울 본사 서울특별시 양천구 신정중앙로 47(신정동) 공장 경기도 고양시 일산동구 장대길 105번길 166, 164(장항동)
Tel 02-2602-6204 Fax 02-2601-2161 Tel 031-906-6204 Fax 031-906-6203

HJ하이텍

품질의 기준을 높이다!

강화유리

- 강화유리 Max 2,700X6,000mm
- 일반 강화 및 배강도 · 더블, 트리플 로이 강화

접합유리

- 접합유리 Max 2,500X6,000mm
- 고품질 PVB 필름 적용 · 일반 접합 및 구조용 접합

▼ 강화유리 생산 전처리용 시밍기와 수평 강화로



▼ PVB 필름 접합유리 생산라인(제1차 예압로 및 본압 오토크레이브)



생산품목

강화유리, 배강도유리, 접합유리, 핸드레일, 파티션, DPG시스템, 샤워부스, 누드엘리베이터, 아파트 발코니 유리난간, 방음벽, 유리계단, 스카이워크 등 건축 및 인테리어용 강화접합유리



고객과의 약속을 지키는 기업!
(주)HJ하이텍

T. 053-817-1301 F. 053-852-1301
경상북도 경산시 와촌면 팔공로 132길 75



티엔티 주식회사
INTERNATIONAL



GLOBAL STANDARD QUALITY

최고의 품질 파트너십을 약속드립니다.



가공·시공에 필요한 모든 자재, 한 곳에서
현장 맞춤 솔루션과 빠른 A/S로 끝까지 함께합니다.



Low-Psi

스위스 페이스

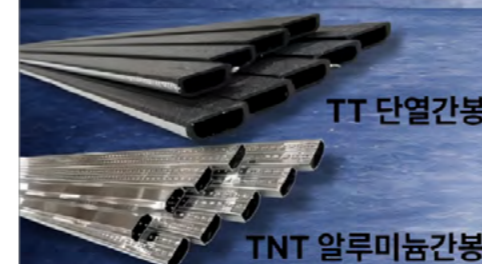

TT 단열간봉

TNT 알루미늄간봉

기타 시공 자재
공장 소모품 및 부자재



나노물

X-GRADE

본사 | 주소 : 충청북도 음성군 삼성면 덕정로 144번길 93-1
전화 : 043-882-5591

부산센터 | 주소 : 부산광역시 연제구 쌍미천로 17-1
전화 : 051-853-5591



[LX글라스의 슈퍼더블로이]

마크를 꼭 확인하세요!

고기능 고효율의 슈퍼더블로이

2겹의 은(Silver)코팅막으로 높은 단열 성능과 뛰어난 태양열 차폐효과를 동시에 갖춰 효과적인 냉방비 절감과 밝고 화사한 실내 분위기를 연출하는 LX글라스의 슈퍼더블로이의 정품 인증 마킹을 꼭 확인하여 검증된 품질의 성능을 경험하세요.



“
슈퍼더블로이 정품 유리에는
인증 마킹이 표시되어 있습니다.
”



우수한 태양열 차단



향상된 단열성능



효과적인 냉방비 절감

www.lxglas.co.kr